

**Restaupro.com**

Service Client du Lundi au Vendredi

 De 8h30 à 18h30 au **09 72 30 60 80**
**Bac gastronorm 1/2 h65 mm**

**Caractéristiques techniques**

Dimensions en mm (L x P x H): 265 x 325 x 65

Longueur (mm): 265

Largeur (mm): 325

Hauteur(mm): 65

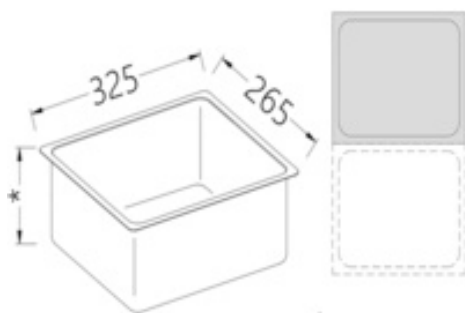
 Volume: (m<sup>3</sup>): 0,01

Description	Caractéristiques
Bac gastronorm 1/2 h65 mm	Référence B/GN1/2-65
Dimensions en mm (L x P x H): 265 x 325 x 65	constructeur
Longueur (mm): 265	Hauteur (mm) 65
Largeur (mm): 325	Profondeur (mm) 325
Hauteur(mm): 65	Largeur (mm) 325
Volume: (m <sup>3</sup> ): 0,01	Longueur 265
<b>Autres informations</b>	Taille GN GN 1/2
Dimensions en mm (L x P x H): 265 x 325 x 65	Profondeur du bac 65
Longueur (mm): 265	Type Bac GN
Largeur (mm): 325	Perforé Non
Hauteur(mm): 65	Dimensions extérieures 265 x 325 x 65
Volume: (m <sup>3</sup> ): 0,01	