

Restaupro.com

Service Client du Lundi au Vendredi

 De 8h30 à 18h30 au **09 72 30 60 80**
Bac gastronorm 1/2 h20 mm

Caractéristiques techniques

Dimensions en mm (L x P x H): 265 x 325 x 20

Longueur (mm): 265

Largeur (mm): 325

Hauteur(mm): 20

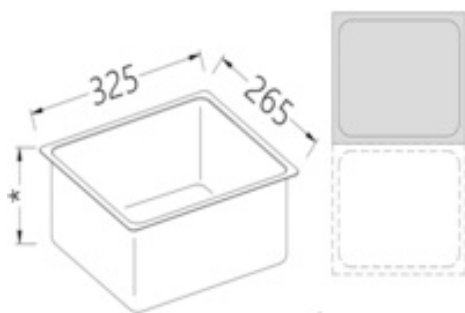

Description	Caractéristiques
Bac gastronorm 1/2 h20 mm Dimensions en mm (L x P x H): 265 x 325 x 20 Longueur (mm): 265 Largeur (mm): 325 Hauteur(mm): 20	Référence constructeur B/GN1/2-20
Autres informations Dimensions en mm (L x P x H): 265 x 325 x 20 Longueur (mm): 265 Largeur (mm): 325 Hauteur(mm): 20	Hauteur (mm) 20
	Profondeur (mm) 325
	Largeur (mm) 325
	Longueur 265
	Taille GN GN 1/2
	Profondeur du bac 20
	Type Bac GN
	Perforé Non
	Dimensions extérieures 265 x 325 x 20